

## MONTERINGSANVISNING

### Forberedelse av underlaget

Canes EPS rehabplate er kun et element som holder rørene på plass. Nødvendig statisk støtte, isolasjon termiske og akustiske egenskaper, samt beskyttelse mot fuktinntrengning skal sikres av konstruksjonen under platen. Rommene skal være tørre, rene, avfuktet og fri for støv. Rester av puss og mørtel skal fjernes. Alle entreprenører som utfører etterfølgende arbeider skal informeres om installasjon av gulvvarme for å hindre skade.

Etter installasjon av gulvvarme bør hele overflaten være godt beskyttet mot skader som kan oppstå under påfølgende byggetrinn.

Vær oppmerksom på at overflaten som Canes EPS rehabplatene skal plasseres på bør være plan, stabil og på samme nivå. Hvis dette ikke er tilfelle kan platene bli skadet under bruk, forskyve seg, låse seg og stikke ut fra gulvet og forårsaker skade på gulvbelegget og rørene.

Platene kan med fordel limes til underlaget for å sikre bedre stabilitet, men dette er ikke et krav.



### På mineralske underlag

Hvis underlaget er ujevnt, ikke plant og overflaten har lokale fordypninger eller buler over 5 mm, skal underlaget sparkles/ slipes plant før montering

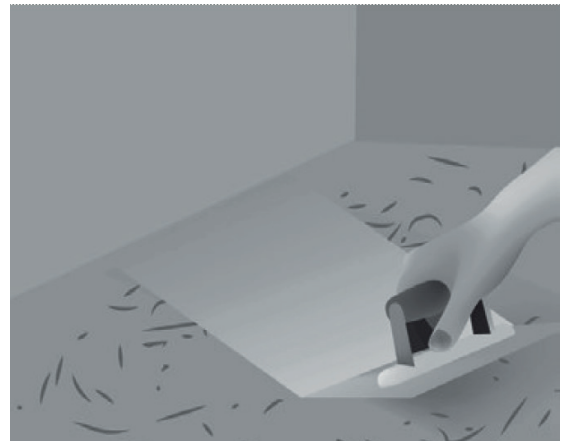

### Underlagg laget av treplater eller trebaserte plater

Underlag av treplater eller trebaserte plater skal være plant og støvfritt. Om platene skal limes bør gulvet slipes lett og primes.

Platene må festes nøyaktig til underlaget og legges med ekspansjonsmulighet mot vegg og på en slik måte at treundergulvet kan ventileres.

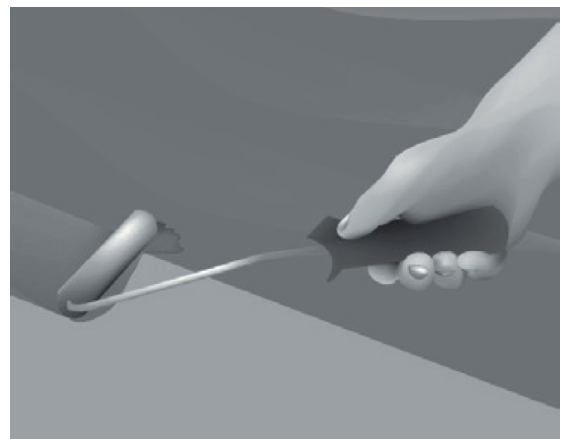

## Ekspansjonsfuge mot vegger

Ekspansjonsfugen skal plasseres langs bygningskillevegger, trapper, dørkarmer og gjennomføringer. Vi anbefaler minst 5 mm bevegelsesfuge.

Inndeling av eventuelle bevegelsesfuger i selve gulvflaten bør avklares med leverandør av ferdig overgulv.



## Montering av rør

Tilførsler bør legges skjult i bjelkelag hvis mulig frem til hver enkelt kurs. Om dette ikke lar seg gjøre har vi egen plate for montering foran fordeler (Se illustrasjon nederst til høyre på siden).

Kontroller at rørene ikke stikker over platen etter montering. Etter legging skal ikke røret stikke vesentlig ut over overflaten av platen. Minimal nivåforskjell rørtopp og plateoverflate (<1 mm) er tillatt og kan forekomme i 180° bend.

Det skyldes minimal ovalisering av røret under bøyning. Problemer med innretting av toppen av røret med platen er oftest forårsaket av feil avvikling av røret fra kveilen (vridning av røret). Konsekvensen av dette er at røret reiser seg i 180° kurver. Hvis et slikt fenomen oppstår kan du kutte ut et stykke isoporplate på stedet for bøyningen og forankre røret til undergulvet.

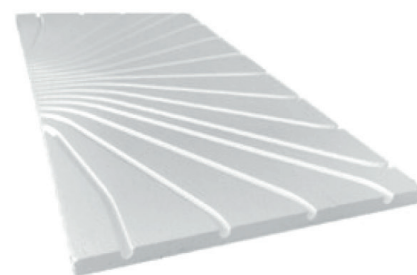
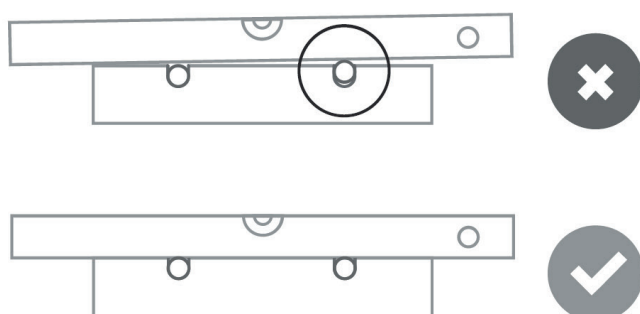
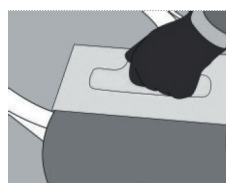
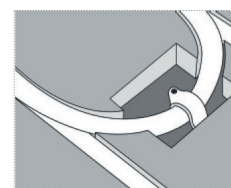
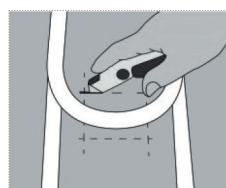
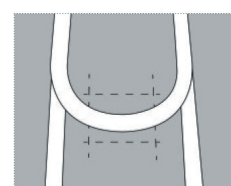
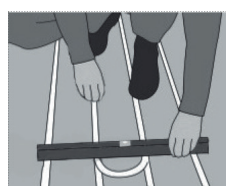

Fordelingsplate

## Montering av Parkett eller laminat

Parkett >14 mm eller laminat med tilsvarende egenskaper kan monteres direkte på Canes EPS plate. Vi anbefaler alltid ullpapp mellom parkett og plate for å minimere sjansen for knirk.

Tynnere parkett eller laminat skal ha trykkfordelende plate som mellomsjikt, gulvgips 12 mm eller fermacell 10 mm.

Hvert enkelt platelag skal alltid legges motsatt, dvs uten fordelingsplate legges parkett på tvers av Canes EPS rehabplate og med fordelingsplate legges disse motsatt av parkett og Canes EPS rehabplate. Overgulv må alltid ha bevegelsesmulighet mot vegger og gjennomføringer.

